

A-A (1 : 30)

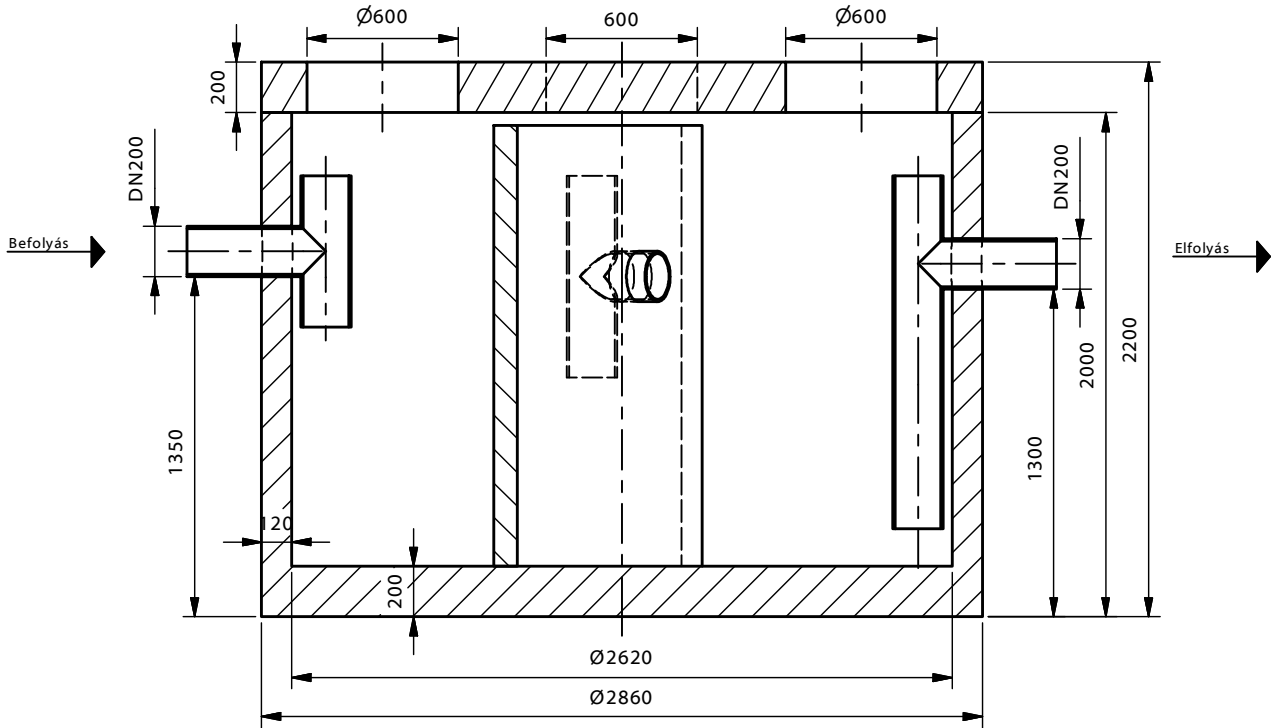

Felülnézet (1 : 30)

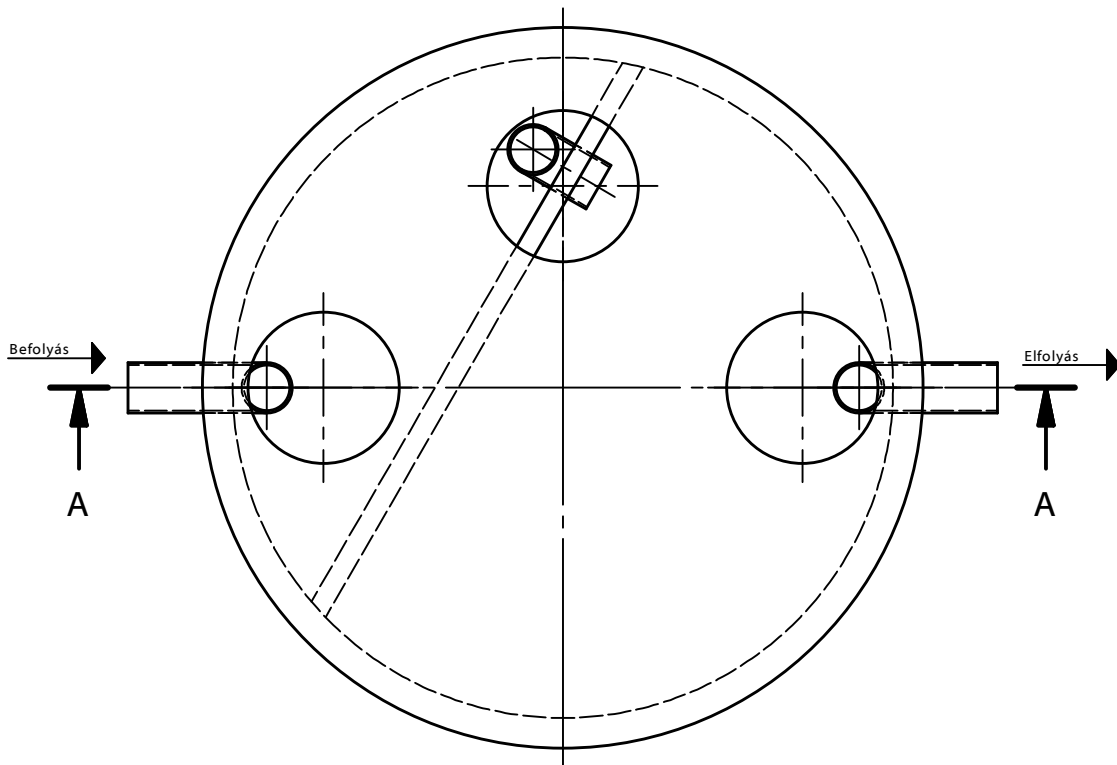

PARCO 15-C
(1 : 100)

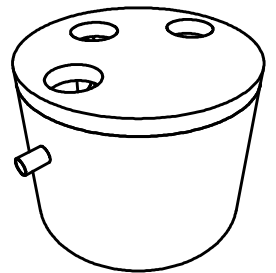

TYP:

PARCO-C vasbeton tartályos zsírleválasztó berendezés

PARCO 15-C

Információs anyag

Teljesítmény:	15	l/s
Tisztítási határérték:	50	mg/l SZOE
Max. elem tömeg:	8,8	t
Összes tömeg:	11,9	t

M= 1:30

www.pureco.hu

Ez a terv a PURECO Környezetvédelmi Kft. szellemi tulajdona. A jelen terven ábrázolt termék engedély nélküli felhasználása, másolása tilos.