

RÉSFOLYÓKA – I-1 PROFIL

Ipari mintaoltalommal védve

Profil I-1-CY - kerékpárosok biztonságáért

Kerékpárutak csapadékvízének elvezetésére kifejlesztett, speciális résfolyóka elem. A vízvezető részbe utólagosan beépíthető szűkítő elemek segítségével a rendszer kialakítása megfelel az EN szabványnak és hozzájárul a biztonságos és kényelmes kerékpározáshoz. A szűkítő elemeken kívül a résfolyóka egyéb méretei változatlanok, igény szerint kombinálhatók más profilokkal. Egyedi igényekkel kapcsolatban is állunk rendelkezésére.

I-1-CY - résfolyóka kerékpárutakhoz

Felülnézet

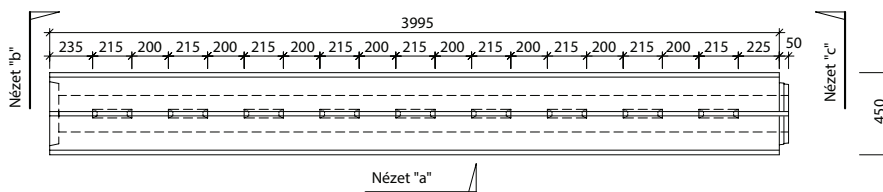

Nézet "b" - tok

Nézet "a"

Nézet "c" - csap

Lejtés

Profil I-1-CY-T30/30

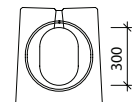
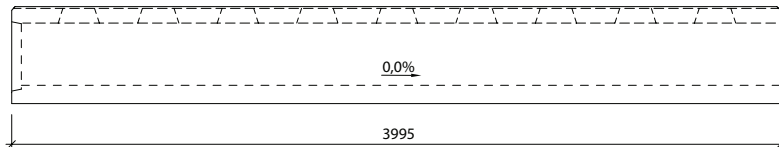
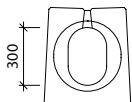

belső lejtés nélkül

Profil I-1-CY-T28/28

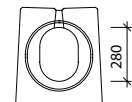
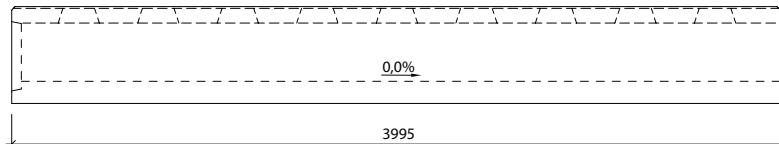
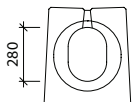

belső lejtés nélkül

Profil I-1-CY-T26/26

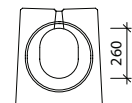
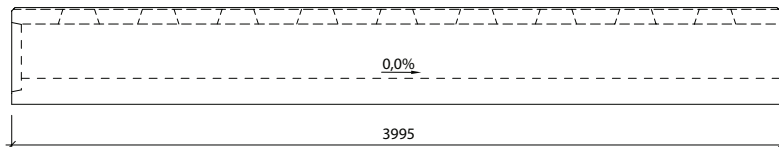
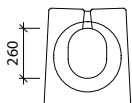

belső lejtés nélkül

Profil I-1-CY-T24/24

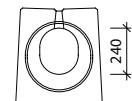
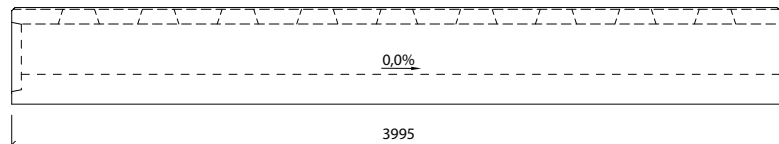
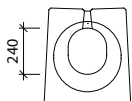

belső lejtés nélkül

Profil I-1-CY-T22/22

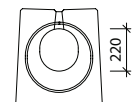
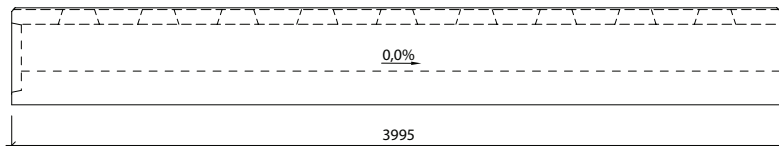
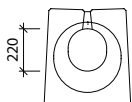

belső lejtés nélkül

RÉSFOLYÓKA – I-1 PROFIL

Ipari mintaoltalommal védve

Nézet "b" - tok

Nézet "a"

Nézet "c" - csap

Lejtés

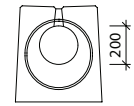
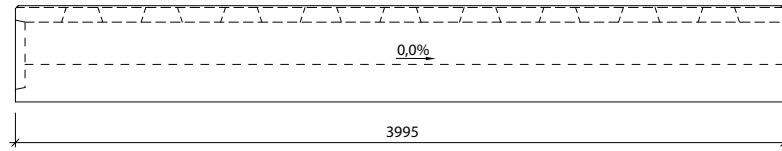
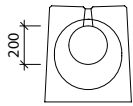

belső lejtés nélkül

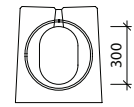
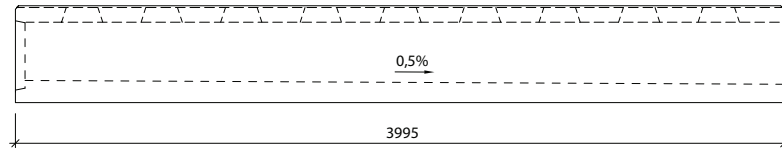
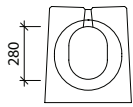

belső lejtéssel

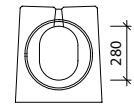
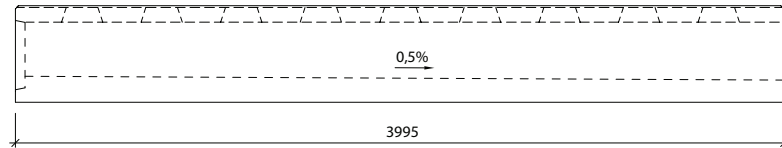
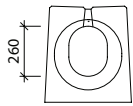

belső lejtéssel

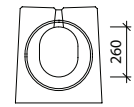
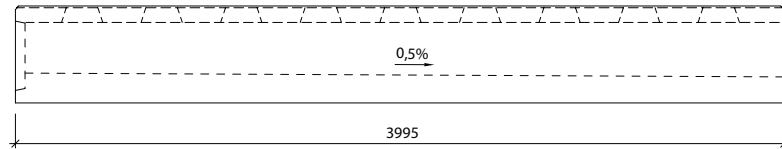
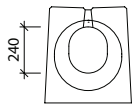

belső lejtéssel

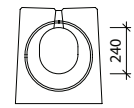
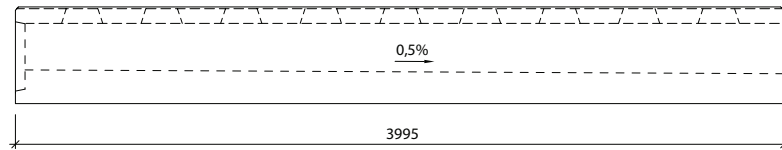
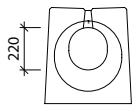

belső lejtéssel

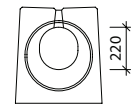
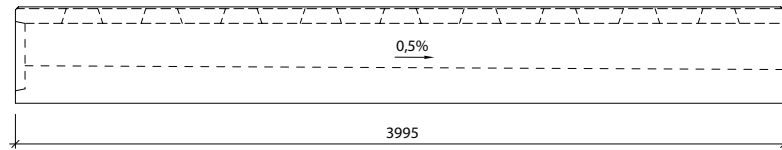
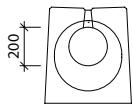

belső lejtéssel

M PROFIL

T PROFIL

I PROFIL

II PROFIL

III PROFIL

IV PROFIL

V PROFIL

VI PROFIL

ÁTMENETI ELEMÉK

RÉSFOLYÓKA – I-1 PROFIL

Ipari mintaoltalommal védve

I-1-CS MAGASPONTI TISZTÍTÓ IDOM, RÁCCSAL, D400

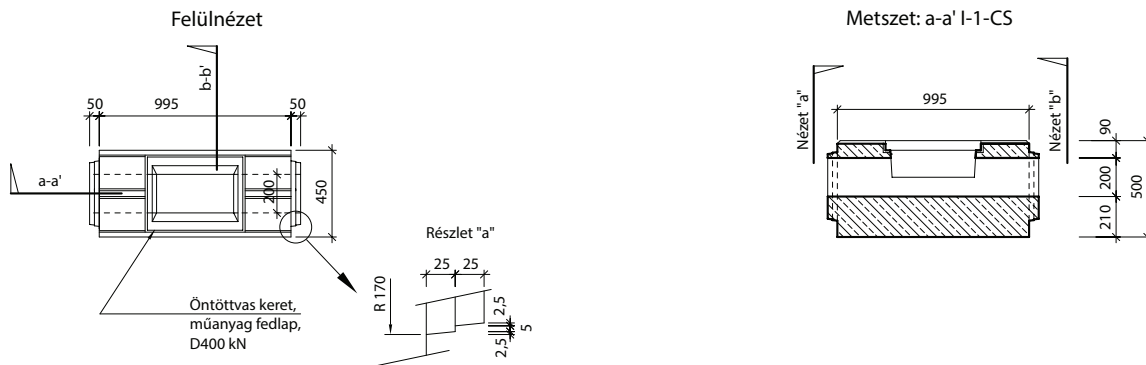

Nézet "a"="b" I-1-CS - csap/csap

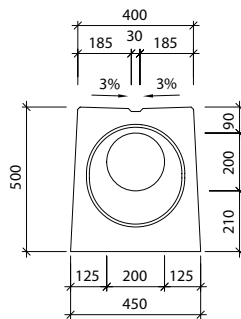

Metszet: b-b' I-1-CS

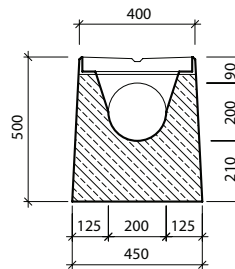

I-1-C0 TISZTÍTÓ ALAPIDOM, RÁCCSAL, D400

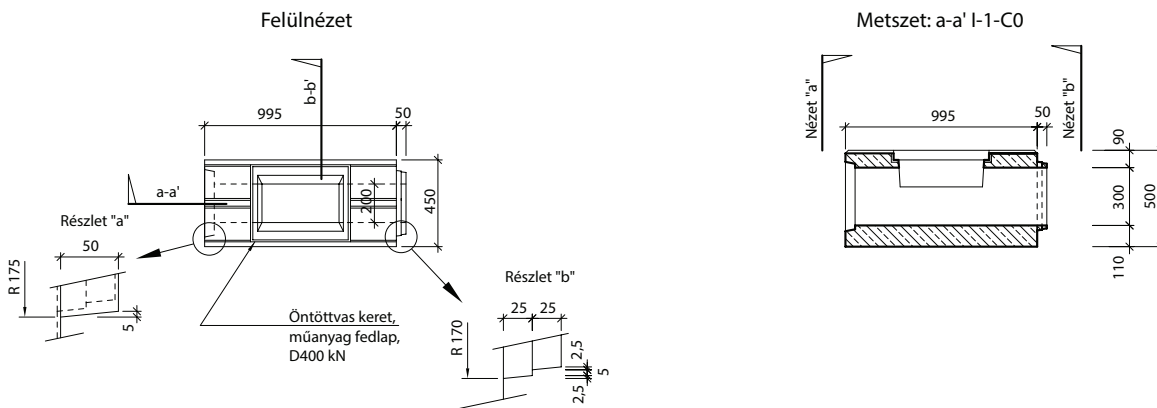

Nézet "a" I-1-C0 - tok

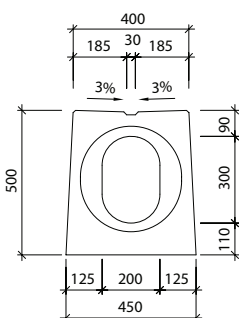

Nézet "b" I-1-C0 - csap

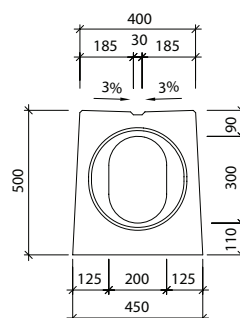

Metszet: b-b' I-1-C0

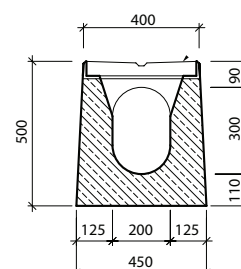

RÉSFOLYÓKA – I-1 PROFIL

Ipari mintaalattal védve

I-1-VU MÉLYPONTI ÖSSZEFOLYÓ IDOM, D400

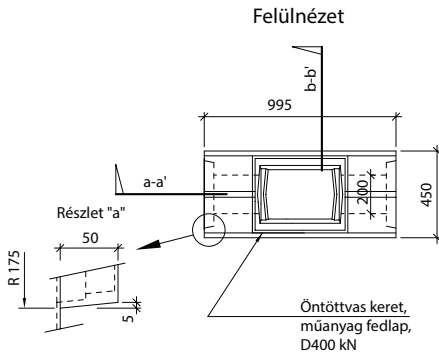

Metszet: a-a' I-1-VU

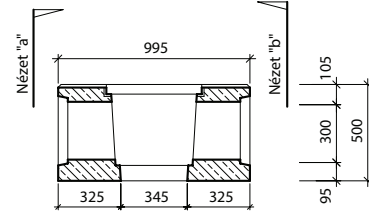

Nézet "a"="b" I-1-VU - tok/tok

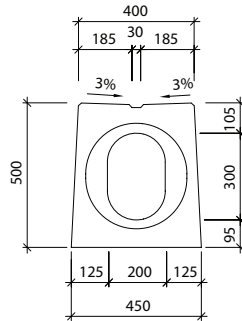

Metszet: b-b' I-1-VU

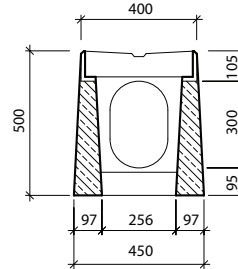

I-1-V0 ÖSSZEFOLYÓ ALAPIDOM, RÁCCSAL, D400

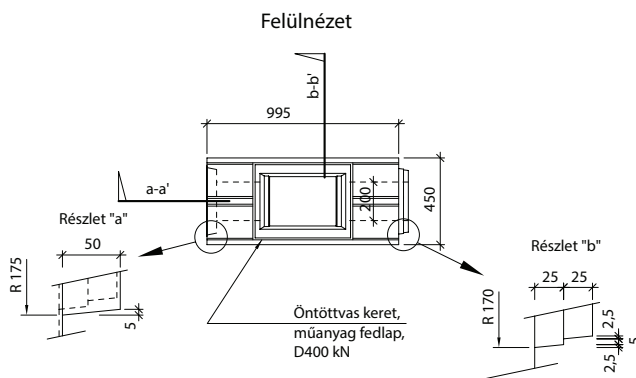

Metszet: a-a' I-1-V0

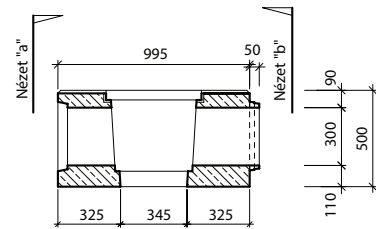

Nézet "a" I-1-V0 - tok

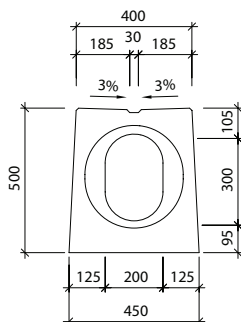

Nézet "b" I-1-V0 - csap

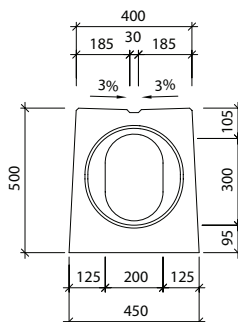

Metszet: b-b' I-1-V0

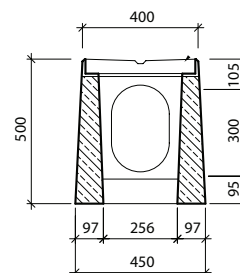

RÉSFOLYÓKA – I-1 PROFIL

Ipari mintaoltalommal védve

I-1-OB-P - résfolyóka ívidom - jobbos

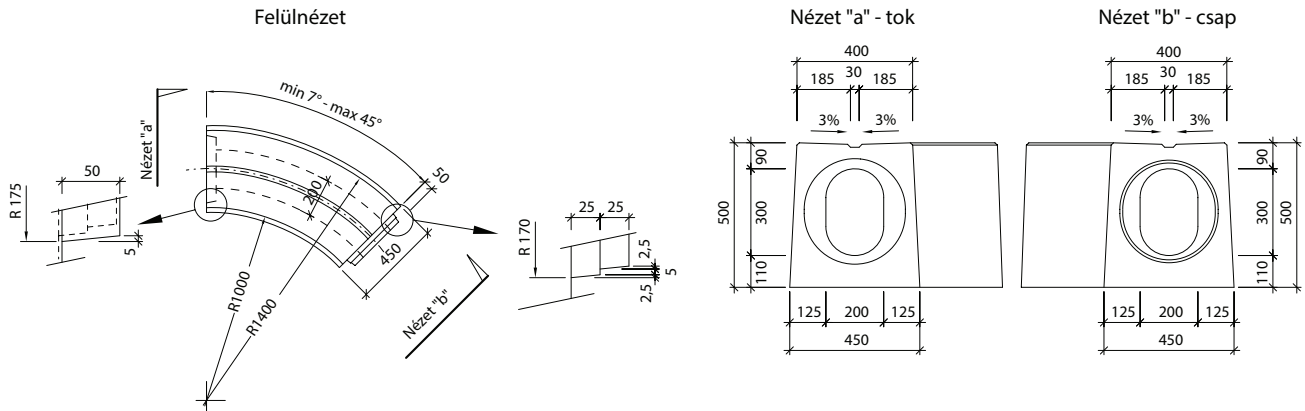

I-1-OB-L - résfolyóka ívidom - balos

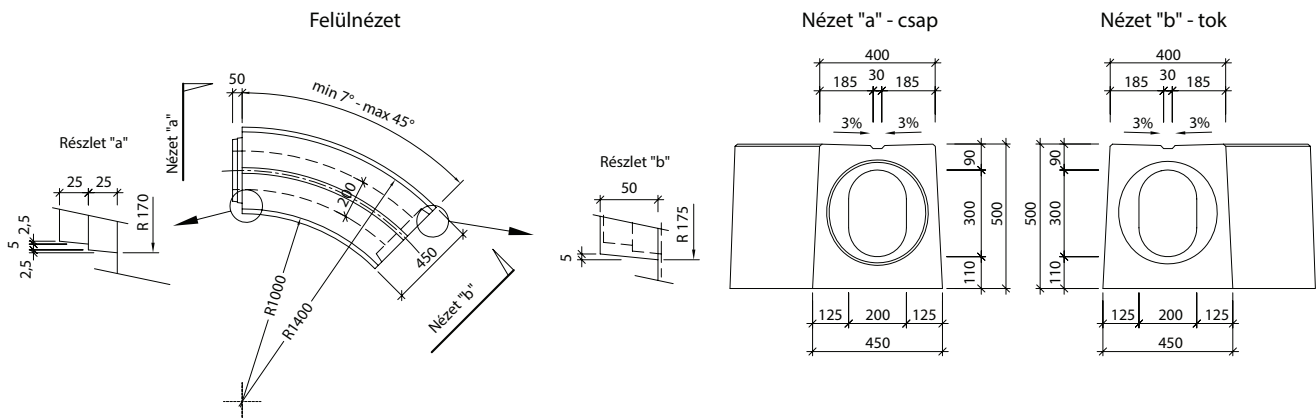

M PROFIL

T PROFIL

I PROFIL

II PROFIL

III PROFIL

IV PROFIL

V PROFIL

VI PROFIL

ÁTMENETI ELEMÉK

RÉSFOLYÓKA – I-1 PROFIL

Szabadalommal védve

I-1-30/30 - részfolyóka cserélhető elem

Felülnézet

A leghosszabb lehetséges összeállítás:

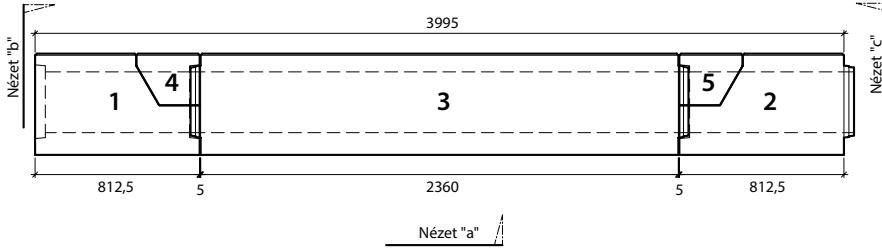

A legrövidebb lehetséges összeállítás:

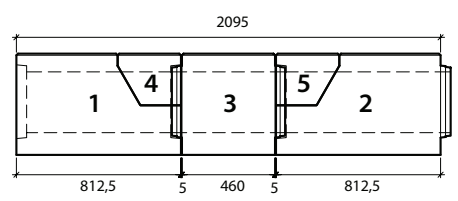

Nézet "b"

Nézet "a"

Nézet "c"

Felülnézet

Lejtés

1. SZ. ELHELYEZÉSI RÉSZLET

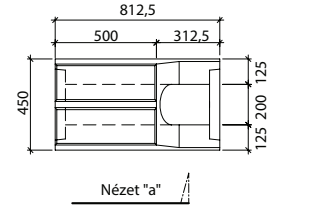
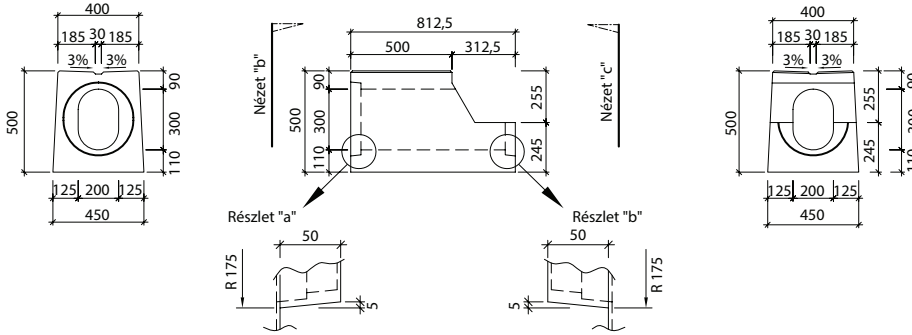

belső lejtés nélküli

Áttekintő összeállítási vázlat:

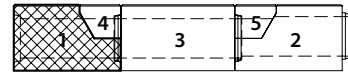

2. SZ. ELHELYEZÉSI RÉSZLET

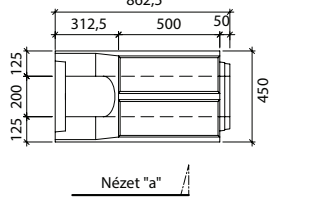
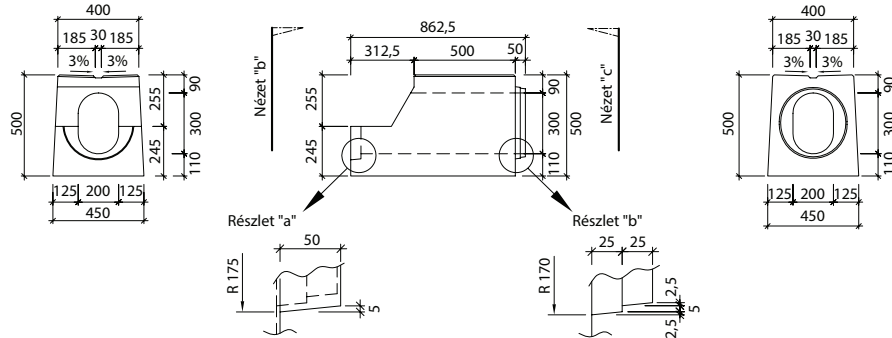

belső lejtés nélküli

Áttekintő összeállítási vázlat:

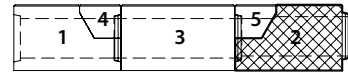

3. SZ. ELHELYEZÉSI RÉSZLET

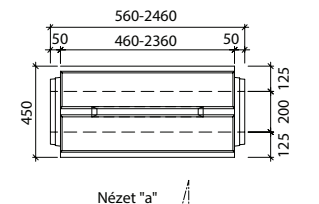
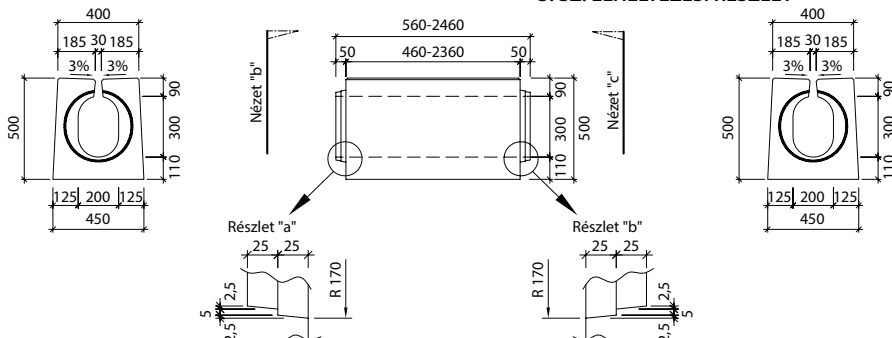

belső lejtés nélküli

Áttekintő összeállítási vázlat:



M PROFIL

T PROFIL

I PROFIL

II PROFIL

III PROFIL

IV PROFIL

V PROFIL

VI PROFIL

ÁTMENETI ELEMÉK